

# DEVELON

Kettenbagger

# DX350LC-7K



Max. Leistung	290 PS
Betriebsgewicht	36,1 t
Löffelvolumen	1,83 m <sup>3</sup>

KETTENBAGGER DEVELON DX350LC-7K:

# HIER IST DIE NEUE GENERATION VON DEVELON-MASCHINEN

Mit dem Develon-Bagger DX350LC-7K heben  
Sie Ihr Geschäft auf ein neues Niveau.

Der Bagger DX350LC-7K ist außergewöhnlich  
leistungsstark, trotzdem umweltfreundlich  
und zeichnet sich durch eine hervor-  
ragende Kraftstoffeffizienz aus.









# STEIGERUNG VON GEWINN, PRODUKTIVITÄT UND KRAFTSTOFFEFFIZIENZ

## HOHE PRODUKTIVITÄT UND NIEDRIGE BETRIEBSKOSTEN

Höhere Produktivität und reduzierter Kraftstoffverbrauch in einem effizienten und komfortablen Arbeitsumfeld.

## ZUVERLÄSSIGKEIT

Verstärkte Gussteile, Gelenkpunkte aus geschmiedetem Stahl und ein äußerst widerstandsfähiger Löffelstiel und Ausleger widerstehen selbst heftigsten Einwirkungen. Mono-Ausleger oder Verstellausleger gewährleisten zusätzliche Vielseitigkeit. Verbesserte Hydraulikleitungsführung zum Schutz Ihrer Investition.

## IHRE SICHERHEIT HAT FÜR UNS OBERSTE PRIORITÄT

Rutschfeste Tritte und Plattformen sowie Schutzgeländer am Oberwagen gehören zur Serienausrüstung.

Unsere serielle 360°-Rundumkamera (AVM) kann mit einer als Sonderausstattung erhältliche Ultraschallerkennung verknüpft werden, und bietet so maximale Sicherheit bei der Arbeit mit anderen Personen. Große Seitenspiegel, 9 leistungsstarke LED-Arbeitsscheinwerfer (4 zusätzliche Leuchten sind zusätzlich möglich), Fahralarm

## PRODUKTIVITÄT

Zeitgemäße Reißkräfte an Löffel und Löffelstiel.

## SOFORT EINSATZBEREIT

Maschinensteuerungsoptionen sind mit den einsatzfertigen Kits der wichtigsten Marken (Trimble, Leica, Novatron/Moba Xsite usw.) erhältlich und können je nach Modell und Region variieren.

## WIDERSTANDSFÄHIGER UNTERWAGEN

Obere Laufrollen aus tiefgehärtetem Schmiedestahl – ölgeschmierte Laufrollen – wärmebehandelte Antriebsritzel – tiefgehärtete, wärmebehandelte, mit Fett lebensdauergeschmierte Laufketten.





### **UNÜBERTROFFENER KOMFORT**

Eine der geräumigsten Kabinen auf dem Markt mit geringen Geräusch- und Vibrationswerten und hervorragender Rundumsicht. Durch die Heizung und als Sonderausrüstung erhältliche Kühlfunktion des Premiumsitzes und einer verbesserten Luftventilation im DX350LC-7K, können Sie sich in jeder Situation auf die vor Ihnen liegende Aufgabe konzentrieren.

### **BEDIENERFREUNDLICH**

Der neue Develon-Smart-Touch-Bildschirm, ein einfach abzulesender und zu verwendender 8-Zoll-Bildschirm, auf dem alle Funktionen und Einstellungen Ihrer Maschine an einem Ort vereint sind. Dank der Freisprecheinrichtung verpassen Sie keinen wichtigen Anruf mehr. Kein lästiges Suchen nach dem Schlüsselloch mehr: die Tür lässt sich per Fernbedienung öffnen, und mit dem im Lieferumfang enthaltenen Develon Smart Key können Sie den Motor anlassen oder ausstellen.

### **MOTOR**

Mit seiner überragenden Leistungsfähigkeit (hohes Drehmoment bei niedrigen Drehzahlen) vereint der neue Develon-Motor Zuverlässigkeit und Umweltfreundlichkeit. Dieser Stufe V-konforme 6-Zylinder-Motor liefert 213 kW bei 1800 U/min.

### **OPTIMALE KRAFTSTOFFEFFIZIENZ**

Um Kraftstoff zu sparen, sorgt das Smart Power Control (SPC)-System für ein optimales Gleichgewicht zwischen Pumpenleistung und Dieselmotor.

### **EINFACHE WARTUNG**

Alle Fächer sind leicht zugänglich. Verbesserte Kühlung und einfache Wartung durch separaten Kühler und Ölkühler. Wartungsdaten werden direkt auf der Bedienkonsole angezeigt.

### **KOMPLEXE FILTERUNG**

Filter und Reiniger mit höchster Effizienz entfernen Wasser, Staub und Partikel und schützen so Ihre Investition optimal.





## D·ECOPOWER

**Eine echt bahnbrechende Technologie, die neue Maßstäbe in der Branche setzt:** Das exklusive ECO-Antriebssystem steigert die Produktivität und spart Kraftstoff. Eine druckgesteuerte Pumpe, ein Closed-Center-Hauptregelventil und neun elektronische Sensoren ermitteln den genauen Hydraulikölbedarf für die jeweilige Aufgabe und steuern präzise die entsprechende Zufuhr, anstatt kontinuierlich eine feste Menge an Öl durch das System zu leiten, was für

einen höheren Wirkungsgrad sorgt. Die Anforderungen an die Ausgangsleistung des Hydrauliksystems werden mit Hilfe der Motorleistung optimiert. Der daraus resultierende gesteigerte Wirkungsgrad bewirkt eine drastische Produktivitätssteigerung und senkt den Kraftstoffverbrauch. Dank verbesserter Rückmeldung durch die Bedien- und Steuerelemente werden ein herausragender Fahrerkomfort und eine deutlich feinfühligeren Maschinensteuerung erzielt.



# OPTIMALE LEISTUNG BEI GERINGEREM KRAFTSTOFF-VERBRAUCH

## PRODUKTIVITÄTSSTIEGERNDE LEISTUNG

- Der DX350LC-7K ist mit einem Develon-Motor der neuesten Generation ausgerüstet.
- Die Emissionswerte dieses Stufe V-konformen Motors sind extrem niedrig, weil eine Reduzierung der Umweltbelastung für uns im Vordergrund steht.
- Abgase werden mittels selektiver katalytischer Reduktion (SCR), einem Dieseloxydationskatalysator (DOC) und einem Dieselpartikelfilter (DPF) gereinigt.

## EFFIZIENTES KRAFTSTOFFMANAGEMENT

- 4 verfügbare Power-Modi (Eco - Standard - Power - Power Plus) sowie ein automatisches Smart Power Control-System sorgen unter allen Bedingungen für optimale Leistung und geringeren Kraftstoffverbrauch.
- Smart Power Control (SPC)-System: senkt die Motordrehzahl und passt das Pumpendrehmoment an die jeweiligen Einsatzbedingungen an. Das System regelt automatisch Motor- und Hydraulikleistung; dies optimiert den Kraftstoffverbrauch und reduziert Emissionen.
- Automatische Motorabschaltung: mit dieser Option wird nach einer voreingestellten Leerlaufzeit der Maschine der Motor abgestellt. Die Abschaltverzögerung ist vom Fahrer über den Touchscreen einstellbar.

## TURBOLADER MIT VARIABLER TURBINENGEOMETRIE

Gewährleistet einen optimalen Luftstrom zum Brennraum des Motors bei allen Drehzahl- und Lastbedingungen, sodass das Abgas sauberer wird und der Kraftstoffverbrauch gesenkt wird.

## SPC (SMART POWER CONTROL)

2 Systeme (variable Drehzahlregelung und Pumpendrehmomentregelung), die zusammen den Wirkungsgrad erhöhen und dabei gleichzeitig die Produktivität aufrechterhalten.







# ZUVERLÄSSIGKEIT: EINE LEBENSLANGE GEPFLOGENHEIT

In Ihrem Metier benötigen Sie Maschinen, auf die Sie sich verlassen können. Bei Develon stehen Haltbarkeit und Zuverlässigkeit im Mittelpunkt der Maschinenentwicklung. Unsere Materialien und Konstruktionen werden strengen Tests auf Festigkeit und Belastbarkeit unter extremsten Bedingungen unterzogen.



# KONZIPIERT FÜR LANGFRISTIGEN UNIVERSAL- UND SCHWERLASTEINSATZ

## BESONDERS ROBUSTES X-CHASSIS

Der X-förmige Unterwagen wurde mit Hilfe der Finite-Elemente-Analyse und mit 3D-Computersimulationen konstruiert, um eine optimale strukturelle Festigkeit und Langlebigkeit zu gewährleisten.

## WIDERSTANDSFÄHIGER UNTERWAGEN

- Zur Gewährleistung einer langfristigen Verlässlichkeit besteht die Kette aus versiegelten, selbstschmierenden Gliedern. Um den Schutz, die Kettenausrichtung und die Fahrleistungen zu verbessern, sind je nach Anwendung drei Kettenschutzarten verfügbar (normale, doppelte oder volle Länge).
- Kettenspannfeder und Spannrolle sind miteinander verbunden. Dies sorgt für dauerhafte Leistungsfähigkeit und ermöglicht eine einfache Wartung.
- Antriebsritzel aus Stahlguss gewährleisten höchstmögliche Verschleißfestigkeit.
- Die Laufrollen werden über ihre gesamte Lebensdauer hinweg geschmiert.

## VERSTÄRKTER AUSLEGER UND LÖFFELSTIEL

In der Entwicklungsphase unserer Maschinen führen wir intensive Tests durch, um die optimale Lastverteilung in der gesamten Auslegerstruktur zu ermitteln.

In Verbindung mit stärkerem Material bedeutet dies, dass die Ermüdung der Elemente begrenzt wird und sowohl Zuverlässigkeit als auch Lebensdauer der Bauteile erhöht werden.

Zum besseren Schutz der Unterseite des Löffelstiels wurden zusätzliche Verstärkungstreben hinzugefügt. Löffelstiellmitte und Anschlussstützen wurden verstärkt.

## KOMPLEXE FILTERUNG

- Kraftstofffilter und Wasserabscheider: ein leistungsstarker Wasserabscheider mit Filtereigenschaften fängt Feuchtigkeit im Kraftstofftank effektiv ab, was Verunreinigungen reduziert und Kraftstoffprobleme minimiert. Vorfilter und Doppelhauptfilter als Serienausrüstung sorgen für eine hohe Reinigungswirkung und minimieren Ausfälle des Kraftstoffsystems.
- Zyklon-Luftvorfilter: Lebensdauer des Luftfilters und Motorwirkungsgrad stehen in einem direkten Zusammenhang mit den Verunreinigungen, die über die vom Motor angesaugte Luftmasse aufgenommen werden. Aus diesem Grund ist ein Zyklon-Luftvorfilter (Serienausrüstung) die erste Stufe eines Luftansaugsystems, das den Eintritt der meisten schwereren Luftteilchen verhindert. Das System ist selbstreinigend und wartungsfrei und hält alle Arten verschiedener Verunreinigungen wie z. B. Schlamm, Schnee, Regen, Laub, Sägespäne, Spreu, usw. ab.

## MODERNE BOLZEN- UND BUCHSENTECHNOLOGIE

Der extrem gleitfähige Auslegerdrehbolzen erhöht die Lebensdauer der Komponenten und verlängert die Schmierintervalle. Der Löffeldrehbolzen ist mit EM-Buchsen (Enhanced Macrosurface) ausgestattet. Für eine optimierte Schmierung und einen effizienteren Schmutzaustrag haben diese Buchsen eine spezielle Oberflächenstruktur und eine selbstschmierende Beschichtung. Extrem harte, abriebfeste Scheiben und Löffeldrehbolzen-Polymerscheiben erhöhen die Widerstandsfähigkeit noch mehr.

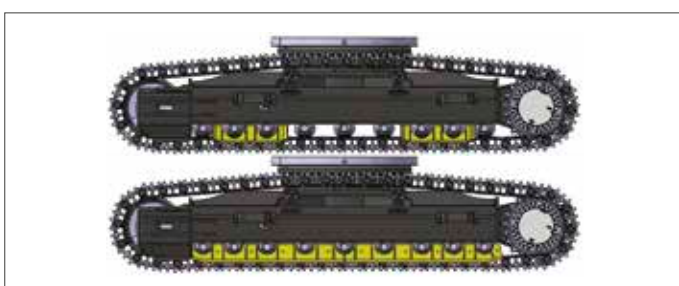

**Kettenschützer:** dienen der Sicherheit, Kettenausrichtung und besseren Fahrleistung der Maschine. 2 Kettenschützer pro Kette gehören zur Serienausrüstung (doppelte Kettenschützer und Kettenschützer über die volle Länge sind als Sonderausrüstung erhältlich). Diese verschiedenen Kettenoptionen bieten Ihnen die optimale Lösung auch für extreme Anwendungen.



1

2

3

4

5

6

7



1. Großes Sonnendach
2. Sonnenblende
3. Fenstergriff
4. Sonnenbrillenfach
5. Joysticks und Schalter sind in einstellbare Konsolen integriert
6. Verbesserte Sicht nach rechts unten
7. Separater Hebel für Sitzhöhen-einstellung und Sitzflächen-neigung
8. Gerade, ergonomische Pedale
9. Ebener, geräumiger, leicht zu reinigender Boden

# ARBEITEN MIT HOHEM KOMFORT

## ERSTKLASSIGE ARBEITSUMGEBUNG

Der DX350LC-7K bietet Ihnen optimale Arbeitsbedingungen. Die innovative ROPS-Druckkabine ist zu Ihrer Sicherheit druckbeaufschlagt und ISO-zertifiziert. Ein hochwertiger, beheizbarer Sitz mit Luftfederung sorgt für maximalen Fahrerkomfort.

## ERSTKLASSIGER KOMFORT

Auf Ihrem bequemen Sitz profitieren Sie von der hervorragenden Rundumsicht über den Einsatzort sowie verschiedenen, leicht zugänglichen Staufächern. Die Geräusch- und Vibrationswerte sind bemerkenswert niedrig, und dank Klimaanlage und automatischer Temperaturregelung lassen sich auch stundenlange Arbeitseinsätze ermüdungsfrei bewältigen. Pedale, Joysticks und Armablagen sind vollständig auf Fahrerkomfort und Effizienz ausgerichtet.

## KABINENAUFHÄNGUNG

Die Kabine verfügt über ein neuartiges Federungssystem (CabSus-Halterung), das hervorragende Vibrationsdämpfung und ausgezeichneten Schutz gegen Stoßeinwirkungen kombiniert. Unangenehme Erschütterungen werden wesentlich effizienter als bei einer herkömmlichen Gummipufferdämpfung kompensiert.

## GROSSER TOUCHSCREEN

Auf dem 8 Zoll großen Touchscreen können Sie problemlos durch die verschiedenen Menüs einschließlich Leistungs- und Zusatzhydraulikeinstellungen navigieren. Außerdem lassen sich Bluetooth-Geräte anschließen, mit denen Sie Ihren Lieblingssender hören können.

## 360°-KAMERASYSTEM

Das 360°-Kamerasystem bietet Ihnen uneingeschränkte Sicht auf die Maschinenumgebung.





1. Proportionschalter
2. Anzeigemonitor
3. Hydraulikhammer/Booster-Taste
4. Joystick 1-Touch-Funktionstaste
5. Anlasserschalter (Start/Stop-Taste)
6. Motordrehzahlregler
7. Fahrgeschwindigkeitswahlschalter
8. Lichtschalter
9. Kabinenlichtschalter
10. Schalter für Abgasnachbehandlungssystem
11. Bluetooth-Bedienfeld
12. Klimatisierungs- und Heizungsbedienfeld
13. Scheibenwischerbedienfeld
14. Schnellwechsler-Schalter

# NEHMEN SIE PLATZ IN DER ERSTEN KLASSE

Ergonomische Bedienelemente und der einfach ablesbare Farbmonitor machen die Bedienung der Maschine zum Kinderspiel.



# UMFASSENDE KONTROLLE IN ALLER EINFACHHEIT

## DYNAMISCHE LEISTUNGSREGELUNG

- Automatische Fahrgeschwindigkeitswahl (langsam/schnell)
- Durch Aktivierung der Power Boost-Funktion erhöht sich die Grabkraft um 10 %.
- Mit einem per Tastendruck aktivierten Abbremsystem wird der Motor sofort auf eine niedrige Drehzahl bzw. in den Leerlauf zurückgeschaltet.
- Die automatische Drehzahlabenkung (einstellbar) beginnt 4 Sekunden nachdem alle Bedienelemente in ihre Neutralstellung geschaltet wurden – dies senkt den Kraftstoffverbrauch und den Geräuschpegel in der Kabine.

## INTELLIGENTER AUSLEGER MIT SCHWIMMSTELLUNG (SONDERAUSRÜSTUNG)

Mit der intelligenten Schwimmstellung des Auslegers kann sich der Ausleger je nach Einsatzfall frei nach oben und unten bewegen:

- Hydraulikhammermodus: in der Abwärtsbewegung bewegt sich der Ausleger frei unter seinem eigenen Gewicht. So entstehen geringere Stoßkräfte und Vibrationen, was für eine längere Lebensdauer des Hydraulikhammers sorgt.
- Vollständiger Schwimmstellungsmodus: im Absenkmodus kann sich der Ausleger je nach Erfordernis nach oben und unten bewegen, während der Löffel über den Boden gezogen wird.

## 4 ARBEITSMODI UND 4 POWER-MODI

Je nach Bedarf wird die erforderliche Leistung bereitgestellt und gleichzeitig der Kraftstoffverbrauch minimiert:

- 1-Weg-Modus, 2-Wege-Modus, Grabmodus und Hubmodus
- Power Plus-Modus, Power-Modus, Standard-Modus, Economy-Modus

## BEDIENUNG PER TASTENDRUCK

- Der neue 8-Zoll-Multifunktions-Touchscreen zeigt alle wichtigen Informationen in einem übersichtlichen und intuitiven Format an.
- Sie haben jederzeit den Maschinenstatus und die Einstellungen im Blick, um für die optimale Effizienz zu sorgen.
- Der einzigartige Develon Jog-Shuttle-Schalter gestattet die einfache und präzise Steuerung aller Maschinenfunktionen.
- Dank äußerst präzise ansprechender und mühelos bedienbarer Joysticks können Sie sicher, flüssig und souverän arbeiten.
- Die Proportional-Rändelradschalter an den Joysticks lassen sich je nach Vorliebe des Fahrers horizontal oder vertikal montieren, um eine optimale Steuerung hydraulischer Anbaugeräte zu gewährleisten.











# EINFACHE WARTUNG – MAXIMALE BETRIEBSZEITEN

## PROBLEMLOSER ZUGANG BEI WARTUNGSARBEITEN

- Große Handläufe und rutschfeste Stufen und Bleche sorgen für einen sicheren, einfachen Zugang zum gesamten Oberwagen.
- Der Klimaanlagefilter ist seitlich an der Kabine angebracht und damit leicht zugänglich. Der Filterdeckel kann mit dem Bagger Schlüssel verriegelt und geöffnet werden.
- Die Batterie kann bei längerem Nichtbetrieb über einen Schalter abgetrennt werden.
- Der Betriebsstundenzähler lässt sich bequem vom Boden aus ablesen.
- Die Vorfilterleitung und die Kraftstoffablassleitung haben Absperrventile, um Wartungsarbeiten zu erleichtern und Umweltverunreinigungen durch Leckagen zu verhindern.
- Die Motorteile können einfach über die obere und seitliche Abdeckung erreicht werden.
- Kühler und Ölkühler sind voneinander getrennt, um den Reinigungszugang zu erleichtern.
- Zur Verbesserung von Zugänglichkeit und Wartungskomfort sind alle Filter (Motorölfilter, Kraftstoffvorfilter, Kraftstofffilter und Pilotfilter) jetzt im Pumpenfach untergebracht.
- Eine elektrische Förderpumpe zur Erstansaugung bei Kraftstofffiltern gehört zur Serienausrüstung.

## ADBLUE®-TANK

Ist mit dem Motorsteuergerät (ECU) verbunden; Sensoren im Tank erkennen einen niedrigen AdBlue®-Füllstand und Fehlfunktionen des Systems

## ZENTRALE SCHMIERPUNKTE

Zur einfacheren Wartung sind die Schmierpunkte zentral angeordnet. Ein automatisches Schmiersystem ist als Sonderausrüstung erhältlich.



# TECHNISCHE DATEN

## MOTOR

Der Develon-Dieselmotor DLo8V zeichnet sich durch überragende Leistung und Wirtschaftlichkeit aus und erfüllt vollständig die neueste Stufe V-Abgasnorm. Zum Erzielen einer optimalen Maschinenleistung nutzt der Motor Hochdruckeinspritzdüsen, einen Luft-Luft-Ladeluftkühler und elektronische Motorsteuerungen. 4-Takt wassergekühlt, Turbolader mit variabler Turbinengeometrie, Dieseloxydationskatalysator (DOC), selektive katalytische Reduktion (SCR) und Dieselpartikelfilter (DPF).

### Modell

Develon DLo8V

### Zylinderzahl

6

### Nennleistung bei 1800 U/min

SAE J1995 213,0 kW (290 PS)

SAE J1349 209,1 kW (285 PS)

### Max. Drehmoment bei 1300 U/min

1275 Nm

### Leerlaufdrehzahl (niedriger/hoher Bereich)

800 [±10] - 1900 [±25] U/min

### Hubraum

7640 cm<sup>3</sup>

### Bohrung x Hub

108 mm x 139 mm

### Anlasser

24 V/6 kW

### Batterien – Lichtmaschine

2 x 12 V, 150 Ah - 24 V, 80 A

### Luftfilter

Doppelement-Luftfilter und vorgefilterter Zyklon-Turbo-Staubabscheider

## UNTERWAGEN

Extrem robuste Bauweise – aus hochwertigem und strapazierfähigem Material, mit vollständig geschweißten Strukturen zur Stressreduzierung.

- Lebensdauer geschmierte Laufrollen
- Leiträder und Antriebsritzeln mit schwimmenden Dichtungen montiert
- Kettenglieder aus induktionsgehärteter Legierung mit Dreifachprofil
- Wärmebehandelte Verbindungsbolzen
- Hydraulische Ketteneinstellvorrichtung mit stoßdämpfendem Spannmechanismus

### Obere Rollen (Standard-Kettenstege)

2

### Untere Rollen

9

### Anzahl der Kettenglieder und Kettenstege pro Seite

48

### Kettengliederabstand

216 mm

## HYDRAULIKSYSTEM

Das e-EPOS (Electronic Power Optimising System) ist das Gehirn des Baggers – es minimiert den Kraftstoffverbrauch und optimiert die Effizienz des Hydrauliksystems unter allen Einsatzbedingungen.

Zur Harmonisierung des Betriebs von Motor und Hydraulik ist das e-EPOS über einen Datenübertragungskanal an das Motorsteuergerät (ECU) angeschlossen.

- Die Hydraulik ermöglicht den unabhängigen oder kombinierten Betrieb
- 2 Fahrgeschwindigkeiten bieten entweder ein erhöhtes Drehmoment oder eine hohe Fahrgeschwindigkeit
- Kraftstoffeinsparung durch Cross-Sensing Pumpensystem
- Automatische Gasreduzierung
- 4 Arbeitsmodi, 4 Power-Modi
- Strömungs- und Druckregelung der Zusatzhydraulikkreise von der Bedienkonsole aus
- Computergestützte Pumpendurchsatzsteuerung

### Hauptpumpen

2x Tandem-Axialkolbenverstellpumpen

Maximaler Förderstrom bei 1800 U/min 2 x 350 l/min

### Vorsteuerpumpe

Zahnradpumpe

Maximaler Förderstrom bei 1800 U/min 24,12 l/min

### Druckbegrenzungsventileinstellungen

Anbaugerät 380 bar (387,5 kgf/cm<sup>2</sup>)

Fahrt 343 bar (350 kgf/cm<sup>2</sup>)

Schwenkkreis 294 bar (300 kgf/cm<sup>2</sup>)

Vorsteuerkreis 40 bar (40,8 kgf/cm<sup>2</sup>)

## HYDRAULIKZYLINDER

Kolbenstangen und Zylinderkörper aus hochfestem Stahl. Stoßdämpfungsmechanismus in allen Zylindern integriert: erschütterungsfreier Betrieb und längere Lebensdauer der Kolben.

Zylinder	Stückzahl	Bohrung x Kolbenstangendurchmesser x Hub (mm)
Ausleger	2	150 x 100 x 1450
Löffelstiel	1	170 x 120 x 1805
Löffel	1	150 x 100 x 1300
Zweiteiliger Ausleger	1	180 x 110 x 1300



## KABINE

Zur Gewährleistung einer optimalen Temperatur- und Luftfeuchtigkeitsregelung sind Klimaanlage und Heizung miteinander integriert. Ein automatisch geregelter Lüfter liefert die druckbeaufschlagte und gefilterte Kabinenluft, die über mehrere Schächte in der gesamten Kabine verteilt wird. Der verstellbare, beheizbare und luftgefederte Fahrersitz hat einen integrierten Sicherheitsgurt. Der ergonomische Sitz und die Joystick-Konsole können unabhängig voneinander auf die Bedürfnisse des Fahrers eingestellt werden.

### **A-gewichteter Emissions-Schalldruckpegel an der Fahrerposition, LpAd (ISO 6396:2008)**

70 dB(A)

### **A-gewichteter Schalldruckpegel, LWAd (2000/14/EC)**

Angegeben: 105 dB(A)

Gemessen: 104 dB(A)

## SCHWENKMECHANISMUS

Der Schwenkmechanismus verwendet einen Axialkolbenmotor, der zum Erzielen eines maximalen Drehmomentes ein 2-stufiges Planetenuntersetzungsgetriebe im Ölbad antreibt.

- Schwenklager: einreihiges Schrägkugellager mit induktionsgehärtetem internem Getriebe
- Internes Zahnstangengetriebe im Schmiermittelbad

### **Max. Schwenkgeschwindigkeit**

9,90 U/min

### **Max. Schwenkmoment**

14830 kgf.m

## FÜLLMENGEN

Kraftstofftank	600 l
Kühlsystem (Kühler)	56 l
Harnstofftank (DEF)	63 l
Hydraulikölbehälter	380 l
Motoröl	42 l
Schwenkmotor	8 l
Fahrtrieb	2 × 7 l

## ANTRIEB

Jede Kette wird von einem unabhängigen Axialkolbenmotor mit hohem Drehmoment über ein Planetengetriebe angetrieben. Zwei Hebel / Fußpedale sorgen für eine reibungslose Fahrt, bei Bedarf mit gegenläufigem Betrieb.

Das Kettenfahrwerk schützt Fahrmotor, Bremse und Planetengetriebe. Die Mehrfachscheibenbremsen werden federbetätigt und hydraulisch gelöst.

### **Fahrgeschwindigkeit (niedriger/hoher Bereich)**

3,4 - 5,6 km/h

### **Maximale Traktion**

37,9 t

### **Maximale Steigfähigkeit**

35°/70 %

## GEWICHT

	Plattenbreite (mm)	Maschinengewicht (t)	Bodendruck (kg/cm <sup>2</sup> )
Dreifachprofil	600 (Standard)	36,0	0,69
	700	36,5	0,60
	800	36,9	0,53
	850	37,1	0,50
	900	37,2	0,48
Doppelprofil	600	36,5	0,70

# TECHNISCHE DATEN

## GEWICHT DER KOMPONENTEN

Artikel	Einheit	Gewicht	Anmerkungen
Oberwagen ohne Frontausrüstung	kg	16788	Einschl. Gegengewicht
Unterswagen	kg	11833	
Gegengewicht	kg	7100	
Frontausrüstung	kg	7331	Normenbasiert
Ausleger	mm kg	6500 / 6500 HD / 6520 zweiteilig 2760 / 2785 / 3062	Einschl. Buchsen
Löffelstiel	mm kg	2600 / 3200 / 3200 HD / 3950 1170 / 1285 / 1365 / 1496	

## LÖFFEL

Löffeltyp	Kapazität (m³) SAE	Breite (mm)		Gewicht (kg)	Standardunterswagen / schmaler Unterswagen					
		Mit Seitenschneider	Ohne Seitenschneider		Monoblockausleger			Zweiteiliger Ausleger		
					Löffelstiel 2.60 m	Löffelstiel 3.20 m	Löffelstiel 3.95 m	Löffelstiel 2.60 m	Löffelstiel 3.20 m	Löffelstiel 3.95 m
GP	1,25	1278	1228	1302	A / A	A / A	A / A	- / A	- / A	- / B
	1,49	1460	1410	1408	A / A	A / B	B / C	- / A	- / B	- / C
	1,61	1550	1500	1472	A / A	A / B	B / C	- / A	- / B	- / D
	1,83	1718	1668	1597	A / B	B / C	C / D	- / B	- / C	- / D
HD	1,44	1272	1238	1389,4	A / A	A / A	B / C	- / A	- / B	- / C
	1,66	1428	1394	1489,3	A / B	A / C	C / D	- / B	- / C	- / D
	1,81	1588	1500	1588	A / B	B / C	C / D	- / C	- / C	- / D
	2,03	1684	1650	1684,1	B / C	C / D	D / -	- / C	- / D	- / -
	2,32	1892	1858	1817	C / D	D / -	- / -	- / D	- / -	- / -
Gestein	1,28	1382	-	1474	A / A	A / A	A / B	- / A	- / A	- / B

A: Geeignet für Materialien mit einer Dichte bis maximal 2100 kg/m³

B: Geeignet für Materialien mit einer Dichte bis maximal 1800 kg/m³

C: Geeignet für Materialien mit einer Dichte bis maximal 1500 kg/m³

D: Geeignet für Materialien mit einer Dichte bis maximal 1200 kg/m³

Basierend auf den Normen ISO 10567 und SAE J296; Löffelstielänge ohne Schnellwechsler. Nur zur Orientierung.

## DEVELON-LÖFFEL

4 weitere. Mehr Auswahl - widerstandsfähiger - stabiler - leistungsstärker!

Löffel für allgemeine Bauanwendungen	Heavy-Baulöffel	Severe-Bergbaulöffel	Xtreme-Bergbaulöffel
 <p>Der Universallöffel ist zum Graben und Handhaben weicher bis mittelharter Materialien (z. B. Materialien mit geringen Verschleißigenschaften wie Humus, Lehm, Kohle) gedacht.</p>	 <p>Hochleistungsöffel dienen speziell zum Massenausgrab von dichten Materialien wie z. B. Ton, gesprengtem Kalkstein, Felsgestein begrenzter Größe und Kies.</p>	 <p>Severe Duty-Löffel eignen sich zum Graben in kompakten Materialien wie gesprengtem Felsgestein, Ton und Stein.</p>	 <p>Xtreme Duty-Löffel sind besonders widerstandsfähige Severe Duty-Löffel zum Graben in den aggressivsten Materialien.</p>



# ABMESSUNGEN

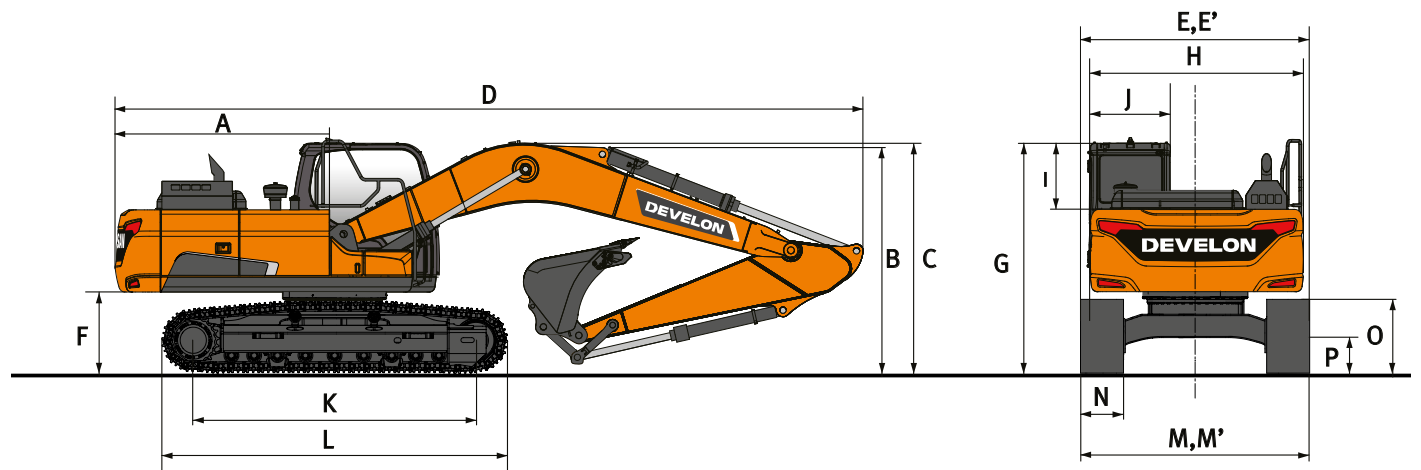

## ABMESSUNGEN

	Einheit	Monoblockausleger			Zweiteiliger Ausleger		
<b>Auslegerlänge</b>	<b>mm</b>	<b>6500</b>			<b>3435 unten + 3100 oben</b>		
<b>Löffelstiellänge</b>	<b>mm</b>	<b>2600</b>	<b>3200</b>	<b>3950</b>	<b>2600</b>	<b>3200</b>	<b>3950</b>
<b>Löffelvolumen</b>	<b>m³</b>	<b>1,83</b>	<b>1,49</b>	<b>1,25</b>	<b>1,83</b>	<b>1,49</b>	<b>1,25</b>
A Heckschwenkradius	mm	3530	3530	3530	3530	3530	3530
B Transporthöhe (Ausleger)	mm	3495	3255	3420	3465	3505	3860
C Transporthöhe (Schlauch)	mm	3640	3390	3550	3515	3555	3910
D Transportlänge	mm	11405	11315	11345	11345	11350	11280
E Transportbreite Standard	mm	3280	3280	3280	3280	3280	3280
E' Transportbreite (schmal)	mm	3000	3000	3000	3000	3000	3000
F Lichte Höhe bis Gegengewicht	mm	1170	1170	1170	1170	1170	1170
G Höhe über Kabine	mm	3100	3100	3100	3100	3100	3100
H Oberwagenbreite	mm	3000	3000	3000	3000	3000	3000
I Kabinenhöhe über Oberwagen	mm	853	853	853	853	853	853
J Kabinenbreite	mm	1010	1010	1010	1010	1010	1010
K Turasabstand	mm	4040	4040	4040	4040	4040	4040
L Kettenlänge	mm	4940	4940	4940	4940	4940	4940
M Unterwagenbreite (Std.)	mm	3280	3280	3280	3280	3280	3280
M' Unterwagenbreite (schmal)	mm	3000	3000	3000	3000	3000	3000
N Kettenstegbreite (Standard)	mm	600	600	600	600	600	600
O Kettenhöhe	mm	970	970	970	970	970	970
P Bodenfreiheit	mm	480	480	480	480	480	480

# ARBEITSBEREICH

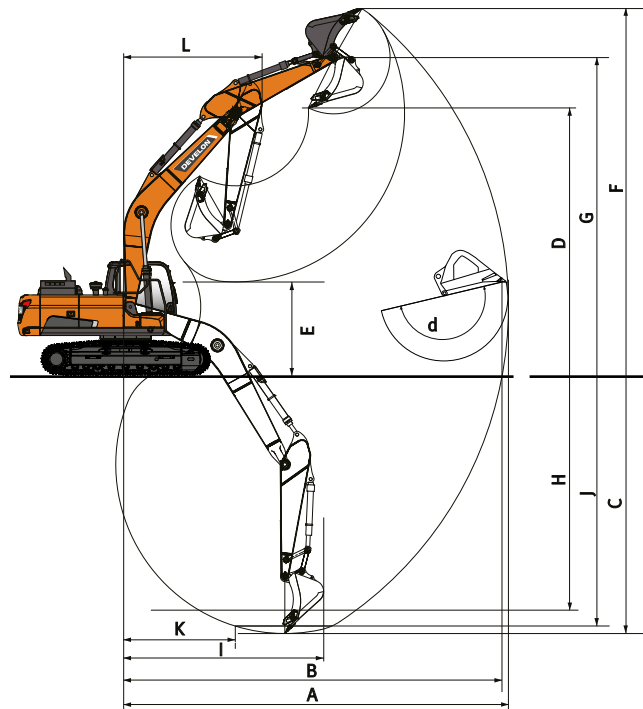

## ARBEITSBEREICH

	Einheit	Monoblockausleger			Zweiteiliger Ausleger		
<b>Auslegerlänge</b>	<b>mm</b>	<b>6500</b>			<b>3435 unten + 3100 oben</b>		
<b>Löffelstiellänge</b>	<b>mm</b>	<b>2600</b>	<b>3200</b>	<b>3950</b>	<b>2600</b>	<b>3200</b>	<b>3950</b>
<b>Löffelvolumen</b>	<b>m³</b>	<b>1,83</b>	<b>1,49</b>	<b>1,25</b>	<b>1,83</b>	<b>1,49</b>	<b>1,25</b>
A Max. Grabreichweite	mm	10600	11180	11940	10785	11390	12165
B Max. Grabreichweite (Boden)	mm	10390	10980	11755	10575	11195	11980
C Max. Grabtiefe	mm	6940	7540	8295	6740	7355	8125
D Max. Ladehöhe	mm	6860	7170	7630	8535	9060	9750
E Min. Ladehöhe	mm	3305	2700	1945	4380	3635	2900
F Max. Grabhöhe	mm	9980	10325	10825	11940	12475	13175
G Max. Löffelbolzenhöhe	mm	8575	8885	9345	10250	10775	11465
H Max. vertikale Wandtiefe	mm	5100	5900	6840	5260	5945	6750
I Max. Radius (vertikal)	mm	7715	7720	7785	7510	7550	7680
J Max. Grabtiefe – 2440 mm	mm	6720	7355	8155	6540	7255	8035
K Min. Radius – 2440 mm	mm	3270	3315	3385	1995	1995	1995
L Min. Schwenkradius	mm	4480	4455	4515	3635	3440	3620
d Löffelwinkel	°	178	178	178	178	178	178

## REISSKRÄFTE (ISO)

	Einheit	Monoblockausleger			Zweiteiliger Ausleger		
<b>Auslegerlänge</b>	<b>mm</b>	<b>6500</b>			<b>3435 unten + 3100 oben</b>		
<b>Löffelstiellänge</b>	<b>mm</b>	<b>2600</b>	<b>3200</b>	<b>3950</b>	<b>2600</b>	<b>3200</b>	<b>3950</b>
<b>Löffelvolumen</b>	<b>m³</b>	<b>1,83</b>	<b>1,49</b>	<b>1,25</b>	<b>1,83</b>	<b>1,49</b>	<b>1,25</b>
LÖFFEL (Normal/Druck nach oben)	t	24,4 / 25,9	24,4 / 25,9	24,4 / 25,9	24,4 / 25,9	24,4 / 25,9	24,4 / 25,9
LÖFFELSTIEL (Normal/Druck nach oben)	t	22,0 / 23,3	17,9 / 18,9	15,1 / 16,0	22,0 / 23,3	17,9 / 18,9	15,1 / 16,0



# HUBKRÄFTE

## STANDARDUNTERWAGEN: 3280 MM • OHNE LÖFFEL

(EINHEIT: 1000 KG)

A	1,5 m		3,0 m		4,5 m		6,0 m		7,5 m		9,0 m		Max. Reichweite		A

### Monoblockausleger 6,5 m • Löffelstiel 2,6 m • Steg 600 mm • Gegengewicht 7,1 t

7,5 m														9,00 *	8,73	7,00
6,0 m							9,64 *	9,64 *	8,93 *	7,73				8,88 *	6,99	7,96
4,5 m					14,10 *	14,10 *	10,93 *	10,54	9,45 *	7,52				8,93 *	6,11	8,55
3,0 m							12,45 *	9,95	10,18 *	7,24				8,44	5,66	8,84
1,5 m							13,66 *	9,49	10,58	6,98				8,27	5,52	8,86
0,0 m					19,22 *	13,98	14,18 *	9,24	10,40	6,82				8,52	5,65	8,63
-1,5 m					18,31 *	14,03	13,93 *	9,18	10,36	6,78				9,29	6,13	8,11
-3,0 m			21,24 *	21,24 *	16,48 *	14,25	12,71 *	9,30						10,05 *	7,24	7,24
-4,5 m			16,60 *	16,60 *	13,07 *	13,07 *								9,84 *	9,84 *	5,87

### Monoblockausleger 6,5 m • Löffelstiel 3,2 m • Steg 600 mm • Gegengewicht 7,1 t

7,5 m									8,06 *	7,93				8,04 *	7,50	7,74
6,0 m									8,19 *	7,84				7,84 *	6,20	8,61
4,5 m					12,59 *	12,59 *	10,09 *	10,09 *	8,82 *	7,59	8,19 *	5,65		7,92 *	5,49	9,15
3,0 m					16,02 *	15,34	11,71 *	10,09	9,66 *	7,28	8,22	5,51		7,65	5,12	9,42
1,5 m					18,45 *	14,34	13,12 *	9,55	10,45 *	6,98	8,06	5,36		7,50	4,99	9,45
0,0 m					19,22 *	13,93	13,94 *	9,21	10,36	6,77	7,95	5,26		7,67	5,08	9,23
-1,5 m			15,04 *	15,04 *	18,80 *	13,86	14,01 *	9,08	10,25	6,68				8,26	5,45	8,74
-3,0 m	17,88 *	17,88 *	23,46 *	23,46 *	17,41 *	14,01	13,23 *	9,12	10,22 *	6,73				9,36 *	6,25	7,95
-4,5 m			19,57 *	19,57 *	14,70 *	14,36	11,12 *	9,38						9,42 *	8,05	6,73

### Monoblockausleger 6,5 m • Löffelstiel 3,95 m • Steg 600 mm • Gegengewicht 7,1 t

9,0 m									7,01 *	7,01 *				6,80 *	6,80 *	7,55
7,5 m														6,31 *	6,21	8,71
6,0 m									7,28 *	7,28 *	7,18 *	5,84		6,12 *	5,29	9,49
4,5 m							8,94 *	8,94 *	7,99 *	7,70	7,46 *	5,72		6,11 *	4,76	9,98
3,0 m					14,12 *	14,12 *	10,65 *	10,27	8,93 *	7,35	7,94 *	5,53		6,28 *	4,47	10,23
1,5 m					17,12 *	14,60	12,29 *	9,64	9,86 *	6,99	8,04	5,34		6,58	4,36	10,26
0,0 m					18,70 *	13,91	13,43 *	9,19	10,31	6,72	7,88	5,18		6,70	4,41	10,05
-1,5 m	9,11 *	9,11 *	13,22 *	13,22 *	18,95 *	13,66	13,88 *	8,95	10,13	6,56	7,79	5,10		7,11	4,67	9,61
-3,0 m	14,30 *	14,30 *	19,31 *	19,31 *	18,14 *	13,68	13,56 *	8,91	10,10	6,53				7,96	5,22	8,90
-4,5 m	20,56 *	20,56 *	22,58 *	22,58 *	16,18 *	13,93	12,22 *	9,05	9,20 *	6,68				8,47 *	6,34	7,83
-6,0 m			16,79 *	16,79 *	12,38 *	12,38 *	8,83 *	8,83 *						8,21 *	8,21 *	6,23

### Zweitelliger Ausleger • Löffelstiel 2,6 m • Steg 600 mm • Gegengewicht 7,1 t

9,0 m					13,71 *	13,71 *								12,45 *	12,24	5,78
7,5 m					13,75 *	13,75 *	11,75 *	11,64						10,72 *	8,45	7,24
6,0 m					15,08 *	15,08 *	12,22 *	11,34	10,31 *	7,94				9,61 *	6,86	8,17
4,5 m							13,13 *	10,81	10,76 *	7,72				8,97	6,05	8,74
3,0 m							13,98 *	10,22	11,15 *	7,44	8,45	5,67		8,41	5,65	9,02
1,5 m							14,24 *	9,76	10,88	7,19	8,34	5,57		8,28	5,53	9,05
0,0 m							13,61 *	9,53	10,68 *	7,04				8,30 *	5,69	8,82
-1,5 m					14,63 *	14,55	12,01 *	9,50	9,32 *	7,03				7,57 *	6,18	8,31
-3,0 m					11,00 *	11,00 *	9,22 *	9,22 *						6,26 *	6,26 *	7,46

### Zweitelliger Ausleger • Löffelstiel 3,2 m • Steg 600 mm • Gegengewicht 7,1 t

10,5 m					10,71 *	10,71 *								10,14 *	10,14 *	4,61
9,0 m							10,77 *	10,77 *						8,08 *	8,08 *	6,71
7,5 m							10,95 *	10,95 *	9,59 *	8,15				7,30 *	7,25	7,99
6,0 m					11,75 *	11,75 *	11,52 *	11,52 *	9,68 *	8,05				6,97 *	6,07	8,84
4,5 m					16,20 *	16,20 *	12,51 *	10,99	10,19 *	7,80	8,30 *	5,81		6,90 *	5,42	9,37
3,0 m					18,50 *	15,73	13,55 *	10,35	10,88 *	7,48	8,46	5,68		7,04 *	5,09	9,63
1,5 m					19,21 *	14,74	14,12 *	9,82	10,89	7,18	8,31	5,53		7,40 *	4,99	9,66
0,0 m					18,27 *	14,37	13,86 *	9,50	10,67	6,98	8,21	5,44		7,68	5,11	9,44
-1,5 m			13,08 *	13,08 *	16,10 *	14,36	12,68 *	9,39	9,90 *	6,91				7,13 *	5,48	8,97
-3,0 m					12,86 *	12,86 *	10,41 *	9,47	7,82 *	7,00				6,15 *	6,15 *	8,20















### Zweitelliger Ausleger • Löffelstiel 3,95 m • Steg 600 mm • Gegengewicht 7,1 t

10,5 m							8,20 *	8,20 *						7,51 *	7,51 *	6,15
9,0 m							9,05 *	9,05 *	7,81 *	7,81 *				6,28 *	6,28 *	7,83
7,5 m							8,56 *	8,56 *	8,80 *	8,36				5,71 *	5,71 *	8,95
6,0 m							8,83 *	8,83 *	8,99 *	8,21	7,62 *	6,01		5,43 *	5,19	9,71
4,5 m					11,00 *	11,00 *	10,99 *	10,99 *	9,49 *	7,91	7,77 *	5,88		5,34 *	4,71	10,19
3,0 m					17,25 *	16,26	12,84 *	10,54	10,26 *	7,55	8,08 *	5,69		5,38 *	4,45	10,44
1,5 m					18,89 *	14,99	13,73 *	9,90	10,85 *	7,19	8,28	5,50		5,57 *	4,37	10,46
0,0 m					18,84 *	14,32	13,91 *	9,46	10,62	6,92	8,12	5,35		5,92 *	4,45	10,26
-1,5 m			11,47 *	11,47 *	17,37 *	14,12	13,21 *	9,25	10,32 *	6,78	8,03 *	5,29		6,43 *	4,72	9,83
-3,0 m			17,63 *	17,63 *	14,73 *	14,20	11,53 *	9,24	8,92 *	6,78	6,11 *	5,37		5,67 *	5,29	9,13
-4,5 m					10,76 *	10,76 *	8,56 *	8,56 *	6,01 *	6,01 *				4,72 *	4,72 *	8,00

# HUBKRÄFTE

## SCHMALER UNTERWAGEN: 3000 MM • OHNE LÖFFEL

(EINHEIT: 1000 KG)

A	1,5 m		3,0 m		4,5 m		6,0 m		7,5 m		9,0 m		Max. Reichweite		A
															

### Monoblockausleger 6,5 m • Löffelstiel 2,6 m • Steg 600 mm • Gegengewicht 7,1 t

7,5 m														9,00 *	7,85	7,00
6,0 m								9,64 *	9,64 *	8,93 *	6,94			8,88 *	6,27	7,96
4,5 m					14,10 *	14,10 *		10,93 *	9,41	9,45 *	6,73			8,93 *	5,46	8,55
3,0 m								12,45 *	8,85	10,18 *	6,46			8,42	5,05	8,84
1,5 m								13,66 *	8,40	10,55	6,21			8,25	4,91	8,86
0,0 m					19,22 *	12,18		14,18 *	8,15	10,37	6,05			8,49	5,02	8,63
-1,5 m					18,31 *	12,23		13,93 *	8,09	10,33	6,01			9,26	5,45	8,11
-3,0 m			21,24 *	21,24 *	16,48 *	12,43		12,71 *	8,21					10,05 *	6,43	7,24
-4,5 m			16,60 *	16,60 *	13,07 *	12,86								9,84 *	8,84	5,87

### Monoblockausleger 6,5 m • Löffelstiel 3,2 m • Steg 600 mm • Gegengewicht 7,1 t

7,5 m									8,06 *	7,13				8,04 *	6,74	7,74
6,0 m									8,19 *	7,05				7,84 *	5,55	8,61
4,5 m					12,59 *	12,59 *	10,09 *	9,58	8,82 *	6,80	8,19 *	5,05		7,92 *	4,91	9,15
3,0 m					16,02 *	13,47	11,71 *	8,97	9,66 *	6,50	8,20	4,91		7,62	4,56	9,42
1,5 m					18,45 *	12,52	13,12 *	8,45	10,45 *	6,21	8,04	4,77		7,47	4,43	9,45
0,0 m					19,22 *	12,13	13,94 *	8,12	10,32	6,00	7,93	4,67		7,65	4,51	9,23
-1,5 m			15,04 *	15,04 *	18,80 *	12,06	14,01 *	7,99	10,22	5,91				8,23	4,83	8,74
-3,0 m	17,88 *	17,88 *	23,46 *	23,46 *	17,41 *	12,20	13,23 *	8,04	10,22 *	5,96				9,36 *	5,55	7,95
-4,5 m			19,57 *	19,57 *	14,70 *	12,54	11,12 *	8,28						9,42 *	7,13	6,73

### Zweiteiliger Ausleger • Löffelstiel 2,6 m • Steg 600 mm • Gegengewicht 7,1 t

9,0 m					13,71 *	13,71 *								12,45 *	11,07	5,78
7,5 m					13,75 *	13,75 *	11,75 *	10,54						10,72 *	7,66	7,24
6,0 m					15,08 *	15,08 *	12,22 *	10,26	10,31 *	7,19				9,61 *	6,21	8,17
4,5 m							13,13 *	9,74	10,76 *	6,98				9,00	5,46	8,74
3,0 m							13,98 *	9,16	11,15 *	6,70	8,48	5,11		8,44	5,09	9,02
1,5 m							14,24 *	8,72	10,92	6,46	8,37	5,01		8,31	4,98	9,05
0,0 m							13,61 *	8,50	10,68 *	6,31				8,30 *	5,11	8,82
-1,5 m					14,63 *	12,81	12,01 *	8,47	9,32 *	6,30				7,57 *	5,56	8,31
-3,0 m					11,00 *	11,00 *	9,22 *	8,63						6,26 *	6,26 *	7,46

### Zweiteiliger Ausleger • Löffelstiel 3,2 m • Steg 600 mm • Gegengewicht 7,1 t

10,5 m					10,71 *	10,71 *								10,14 *	10,14 *	4,61
9,0 m							10,77 *	10,73						8,08 *	8,08 *	6,71
7,5 m							10,95 *	10,75	9,59 *	7,39				7,30 *	6,57	7,99
6,0 m					11,75 *	11,75 *	11,52 *	10,44	9,68 *	7,30				6,97 *	5,48	8,84
4,5 m					16,20 *	15,32	12,51 *	9,91	10,19 *	7,05	8,30 *	5,25		6,90 *	4,89	9,37
3,0 m					18,50 *	13,93	13,55 *	9,29	10,88 *	6,74	8,49	5,11		7,04 *	4,58	9,63
1,5 m					19,21 *	12,99	14,12 *	8,77	10,93	6,45	8,34	4,97		7,40 *	4,48	9,66
0,0 m					18,27 *	12,64	13,86 *	8,46	10,71	6,25	8,24	4,88		7,71 *	4,58	9,44
-1,5 m			13,08 *	13,08 *	16,10 *	12,62	12,68 *	8,36	9,90 *	6,18				7,13 *	4,92	8,97
-3,0 m					12,86 *	12,81	10,41 *	8,44	7,82 *	6,27				6,15 *	5,64	8,20

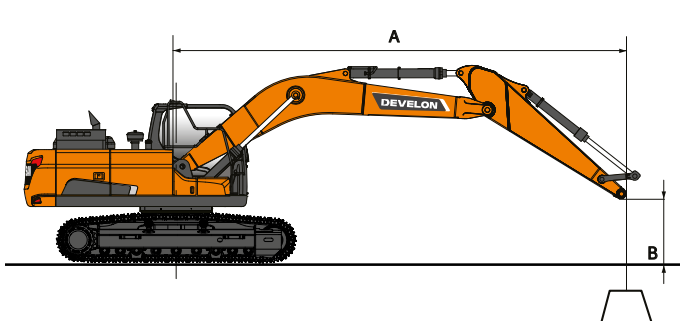

 : Leistung über die Front.

 : Leistung über die Seite bzw. 360°.

- Hubkräfte gemäß ISO 10567:2007(E).
- Lastpunkt befindet sich am Ende des Löffelstiels.
- \* = Die Nennlasten basieren auf der hydraulischen Leistung.
- Die angegebenen Nennlasten überschreiten 75 % der Kippplast bzw. 87 % der hydraulischen Hubkraft nicht.
- Zur Berechnung der Hubkraft mit Löffel wird das tatsächliche Gewicht des Löffels von den Werten subtrahiert.
- Die angegebenen Konfigurationen müssen nicht zwangsläufig die Standardausrüstung der Maschine wiedergeben.



# SERIEN- UND SONDERAUSRÜSTUNG

- Serienausr. ○ Sonderausr.

## Motor

- Develon, Stufe V-konform, SCR, DOC und DPF-Nachbehandlung
- Turbolader mit variabler Turbinengeometrie und Luft-Luft-Ladeluftkühler
- Automatische Drehzahlabsenkung
- Automatische Abschaltung

## Hydrauliksystem

- Ölrückführung für Ausleger und Löffelstiel
- Schockabsorber-Ventile für Schwenkmechanismus
- Freie Anschlüsse (Ventil)
- Druck und Förderstrom der Hydraulikleitungen von der Kabine aus einstellbar
- Boosterfunktion auf Tastendruck
- Smart Power Control (SPC)
- Hammerleitung
- Zylinderdämpfung und Schmutzdichtungen
- Einstellung von Ölfluss und Druck der Zusatzhydraulik per Bedienkonsole

## Kabine und Innenraum

- Schallsolierte Druckkabine mit CabSus-Aufhängung
- Beheizbarer, verstellbarer, luftgefederter Sitz mit verstellbarer Kopfstütze und Armlehne
- Klimaautomatik
- Hochziehbare Frontscheibe mit Sonnenrollo und abnehmbarer unterer Frontscheibe
- Schiebefenster links
- Intervallgeschaltete Parallelscheibenwischer oben und unten
- Regenschutzblende
- Schalter für Heckscheibenheizung
- Einstellbare PPC-Handgelenksteuerhebel für Löffelstiel, Ausleger, Löffel und Schwenkmotor
- Joysticks und Pedale liefern Proportionalsteuerung für die Zusatzhydraulik für Anbaugeräte
- Fahrpedale und Handhebel
- Jog-Shuttle-Schalter
- DEVELON Smart Touch 8-Zoll-Touchscreen, All-in-one-Display
- Steuersystem für Anbaugeräte
- Motordrehzahlregler
- Automatische Fahrgeschwindigkeitsregelung
- 4 Betriebsarten und 4 Arbeitsmodi
- Elektrische Hupe
- Deckenleuchte
- Getränkehalter
- Verschiedene Staufächer (z. B. Dokumentenhalter unter dem Sitz)
- Staufächer (Werkzeuge usw.)
- Lunchbox mit Aufwärm- und Kühlfunktion
- Ebener, geräumiger, leicht zu reinigender Boden
- Schlüsselloser Start (Develon Smart Key) und Türverriegelung/-entriegelung per Fernbedienung
- Diebstahlschutz
- 12-V-Buchse und USB-Ports
- Serielle Datenkommunikationsschnittstelle für Notebook
- Radio + MP3 (Stereo) mit Bluetooth-Streaming-Funktion und Freisprechanlage
- Beheiz- und kühlbarer, verstellbarer luftgefederter Sitz mit einstellbarer Kopfstütze und Armlehne

## Sicherheit

- Überrollschutz (Roll Over Protective Structure; ROPS)
- Sicherheitsventile für Ausleger- und Löffelstielzylinder
- Überlastmelder
- Große Sicherheitsgeländer am Oberwagen und an Tritten
- Rundum-Kennleuchte
- 360°-Rundumsicht-Kamera (AVM)
- Rutschfeste Lochbleche
- Hydraulik-Sicherheitsperrhebel

- Sicherheitsglas
- Hammer für Notausstieg
- Rechter und linker Rückspiegel
- Tankdeckel und Abdeckungen verschließbar
- Batterietrennschalter
- Motor-Wiederstartverhinderung
- Feststellbremse
- LED-Beleuchtungskomponenten: 9 leistungsstarke LED-Leuchten
- Motor-Notabschalter und Steuerschalter für die Hydraulikpumpen
- FOGS-Kabine - Kabinenschutzgitter oben und vorn (ISO 10262)
- Schutzvorrichtungen oben und unten an der Frontscheibe
- Ultraschalldetektion
- LED-Arbeitsscheinwerfer: 4 zusätzliche Leuchten (jeweils 2 an der Kabinenvorder- und -rückseite)

## Sonstiges

- Ausleger: 6500 mm – Löffelstiel: 3200 mm – Gegengewicht: 7100 kg
- DEVELON Fleet Management Web (Telematiksystem)
- Automatische Abschaltung der Betankungspumpe
- Doppellement-Luftfilter und vorgefilterter Zyklon-Turbo-Staubabscheider
- Kraftstoffvorfilter mit Wasserabscheidersensor
- Staubfilter für Kühler/Ölkühler
- Hydraulisch angetriebener Lüfter für Ölkühler
- Selbstdiagnosefunktion
- Lichtmaschine (24 V, 80 A) - Batterie (2 × 12 V, 150 Ah)
- Zwei-Fahrstufen-System mit Hydrostatik-Automatikgetriebe
- Zentralschmierung der Gelenke von Drehkranz und Arbeitsgruppe
- Elektrische Förderpumpe zur Erstansaugung bei Kraftstofffiltern
- Motorkühlmittelvorwärmer
- Doppelter Pumpendurchsatz
- Ausleger: 6500 mm Hochleistungsausführung (mit 3200-mm-Hochleistungslöffelstiel)
- Löffelstiele: 2600 mm, 3200 mm Hochleistungsausführung oder 3950 mm
- Luftkompressor
- Seitenschutz (Bei der NLC-Ausführung erhöht der Seitenschutz die Transportbreite um 12 cm, lässt sich aber leicht abmontieren.)
- Ausleger: einteilig 6500 mm mit 7100-kg-Gegengewicht oder zweiteilig (3435 mm unten + 3100 mm oben) mit 7100-kg-Gegengewicht
- Develon-Löffel: umfangreiches Sortiment an Universal-, Hochleistungs- und Felslöffeln
- Develon-Schnellwechsler
- Hydraulikleitungen für Betonknacker, Schnellwechsler, Schwenklöffel
- Zusätzlicher Filter für Hammerleitung
- Ausleger mit Schwimmstellung
- Luftfilter mit Ölreinigung
- Geradeausfahrpedal (nicht mit zweiteiligem Ausleger kombinierbar)
- Automatisches Schmiersystem
- Fahr- und Schwenkalarm

## Unterwagen

- X-Rahmen mit hydraulischer Ketteneinstellvorrichtung
- Normaler Kettenschutz
- Geschmierte, versiegelte Kettenglieder
- 600-mm-Kettenglieder mit Dreifachprofil
- Schmalere Unterwagen
- Doppelter Kettenschutz
- Kettenschutz über volle Länge
- 600 mm Bodenplatten mit Doppelprofil
- 700-mm-, 800-mm-, 850-mm-, 900-mm-Raupenglieder mit Dreifachprofil



# Powered by Innovation

# DEVELON

**MEHR ENTDECKEN:  
DX350LC-7K**

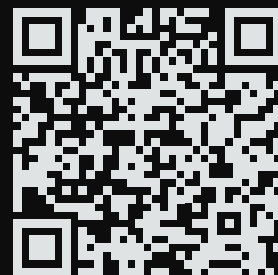

DOOSAN Infracore Europe s.r.o.  
IBC - Pobřežní 620/3, 186 00 Praha 8-Karlín  
Czech Republic

©2023 DEVELON D4600664-DE (05-23)

Bestimmte technische Daten basieren auf technischen Berechnungen und sind keine tatsächlichen Messungen. Technische Daten dienen nur zu Vergleichszwecken und können sich ohne vorherige Ankündigung ändern.  
Die technischen Daten für Ihr individuelles Develon-Gerät können aufgrund von normalen Abweichungen bei Konstruktion, Fertigung, Betriebsbedingungen und anderen Faktoren variieren.  
Bilder von Develon-Maschinen zeigen nicht unbedingt die Standardausrüstung.